

# BCS

## Corte Float



ES

Flat Glass Technology

Copyright © 2019 BOTTERO S.p.A. All Rights Reserved

we • glass

# we • glass

Como líderes globales de la tecnología de trabajo del vidrio plano y del vidrio hueco, desde hace más de 60 años contribuimos a darle forma a uno de los materiales más bellos y útiles del mundo. Sus cualidades únicas, combinadas con la pasión por la tecnología y la innovación, nos guían en la búsqueda de soluciones siempre nuevas y más eficaces para mejorar y ampliar su uso.

**We cut glass**

# BCS, productividad y calidad en la cumbre del sector

Las mesas de corte BCS están diseñadas para soportar cargas de trabajo elevadas que normalmente se usan en la producción, incluso en varios turnos, de carpintería o revestimientos, en el sector del mueble, para la elaboración de componentes para electrodomésticos, en el sector del automóvil, y en muchos otros ámbitos. Los bancos de corte BCS Bottero son unos de los más usados y apreciados en el mundo, que por su capacidad productiva y su fiabilidad, son un auténtico punto de referencia en el mercado.



Las mesas de corte BCS garantizan los más elevados estándares en cuanto a prestaciones, precisión y fiabilidad a lo largo del tiempo.



# La Gama

La gama BCS se distingue por su modularidad y versatilidad, por lo que las mesas de corte float se pueden configurar según las exigencias específicas del cliente: desde mesas de corte stand-alone destinadas a producciones reducidas hasta sistemas de producción intensiva con altos niveles de automatización, que se pueden integrar completamente con dispositivos de amoladura Low-E y marcado, y con módulos de carga y tronzado.





### 343 BCS

Mesa de corte, amoladura y marcado totalmente integrable con módulos de carga y tronzado manuales o automáticos, destinado a aplicaciones que requieren una productividad elevada.

La mesa de corte 343 BCS es fija y está equipada con correas de transporte, selección automática de las presiones de corte, Shape Scanner + Scan Cad, optimizador instalado en la máquina y BCMS Windows.

Tipo de plancha	<b>Corte en línea</b>
Vidrio trabajado	<b>Float / LOW-E &amp; TPF</b>
Trabajo	<b>Corte + 1 Herramientas adicionales</b>
Nivel de automatización	★★★★★

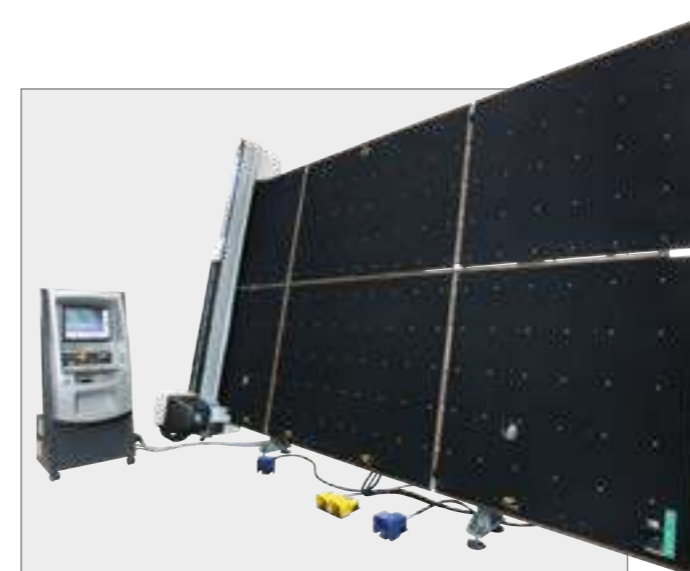

### 353 BCS

Mesa de carga, corte, amoladura, marcado y tronzado destinado a la gama más amplia de aplicaciones. La mesa de corte 353 BCS está disponible en dos versiones, fija y basculante, está equipada con cojín de aire con cierre rápido, selección automática de las presiones de corte, Shape Scanner + Scan Cad, optimizador instalado en la máquina y BCMS Windows.

Tipo de plancha	<b>Corte en línea</b>
Vidrio trabajado	<b>Float / Laminado / LOW-E &amp; TPF</b>
Trabajo	<b>Corte + 1 Herramientas adicionales</b>
Nivel de automatización	★★★★●



### 363 BCS

Mesa de carga, corte, amoladura, marcado y tronzado totalmente integrable con módulos de carga y tronzado manuales o automáticos y combinable con las mesas de corte para vidrio laminado.

La mesa de corte 363 BCS está disponible en dos versiones, fija y basculante, está equipada con cojín de aire con cierre rápido y correas de transporte, selección automática de las presiones de corte, Shape Scanner + Scan Cad, optimizador instalado en la máquina y BCMS Windows.

Tipo de plancha	<b>Corte en línea</b>
Vidrio trabajado	<b>Float / LOW-E &amp; TPF</b>
Trabajo	<b>Corte + 1 Herramientas adicionales</b>
Nivel de automatización	★★★★●

Evaluación basada en la comparación con otros productos Bottero de la misma categoría.



# Características

Con el objetivo de satisfacer todo tipo de necesidad productiva, las mesas de corte BCS permiten instalar en el carro de corte uno de los varios dispositivos accesorios disponibles. Cada uno de los detalles constructivos y funcionales de la gama BCS ha sido estudiado para garantizar la mayor precisión de trabajo y la máxima productividad al servicio de cualquier exigencia de producción específica.



## Dispositivos y accesorios



### LMT

Sistema de extracción superficial sobre vidrio Low-E con muela de periférica de 200 mm de diámetro y velocidad máxima de trabajo de 160 m/min, es la solución ideal para grandes producciones de vidrio de baja emisividad. Es posible instalar muelas con diferentes espesores para diferentes exigencias de producción, y la muela es capaz de quitar películas de protección (TPF). La cobertura total del área de trabajo y la presencia del aspirador anulan la dispersión de polvo en el ambiente, lo que asegura la máxima seguridad para los operadores.



### Easy deletion

Sistema de extracción superficial sobre vidrio Low-E con muela de tapón de 20 mm de diámetro y velocidad máxima de trabajo de 80 m/min, es la solución ideal para producciones ocasionales de vidrio de baja emisividad. La carrera de aproximación de la muela se controla mediante una válvula proporcional y su recorrido está optimizado incluso para el corte en plantilla, lo que permite acelerar el tiempo de ciclo de la máquina. La cobertura total del área de trabajo y la presencia del aspirador anulan la dispersión de polvo en el ambiente, lo que asegura la máxima seguridad para los operadores.



### PPL

El sistema de etiquetado automático es la mejor solución para la trazabilidad del vidrio y, por consiguiente, el instrumento más eficiente para organizar las elaboraciones sucesivas dentro de la empresa. El sistema de etiquetado montado en las mesas de corte BCS permite realizar el ciclo de etiquetado simultáneamente con el ciclo de corte, con total flexibilidad en la posición de la etiqueta y en el texto impreso, lo que garantiza una notable reducción de los tiempos de ciclo de la máquina.



### LAMShape

Sistema de corte, tronzado y separación para la producción de pequeños lotes de vidrio laminado en plantilla dentro de una producción normal de vidrio float. El sistema innovador patentado por Bottero permite optimizar la potencia radiante sin sobrecalentar el vidrio, y realizar la operación final de separación del vidrio sin la ayuda de otros instrumentos. La cobertura total del área en elaboración evita la salida de flash, de este modo se garantiza la máxima seguridad para los operadores.

## Base basculante

- 1 Cuadro eléctrico que se puede colocar en la parte exterior para la limpieza y el mantenimiento.
- 2 Doble depósito para el uso de diferentes aceites en fase de trabajo de vidrios especiales.
- 3 Centralita hidráulica de basculamiento con dimensiones reducidas y accesibilidad inmediata.
- 4 Ventilador para el cojín de aire con sistema de cierre rápido, instalado directamente en el bastidor basculante.
- 5 Circuito de distribución del aire integrado dentro del bastidor estructural.
- 6 Bastidor de acero electrosoldado, completamente mecanizado.
- 7 Barras de tronzado de madera transversales y longitudinales, accionadas mediante cilindros neumáticos específicos.
- 8 Sistema de basculamiento con dos cilindros hidráulicos, válvulas de balanceo y rampas de aceleración y desaceleración controladas.
- 9 Pedales móviles en el suelo, para la gestión de barras de tronzado, cojín de aire, tacos de carga y escuadrado.





## Seccionador de correas

- 1 Motorreductor directo en el eje de torsión sin reenvío.

---

- 2 Bastidor de acero electrosoldado de elevada rigidez y máxima solidez.

---

- 3 Correas de poliuretano controladas mediante inversor, para el desplazamiento de la placa en ambas direcciones.

---

- 4 Paneles de madera con fieltro rectificados y totalmente sustituibles, montados sobre una superficie mecanizada.

---

- 5 Fieltro de 3 mm de espesor de elevada homogeneidad y resistencia.

---

- 6 Sensores de detección de la posición de la plancha y dispositivo de seguridad independiente para el bloqueo de las correas.

---

- 7 Cojín de aire adicional para el desplazamiento de las placas de 25 mm de espesor.

---

- 8 Tacos de escuadrado abatibles accionados mediante un único cilindro neumático específico.

---

- 9 Cuadro de mandos ergonómico y móvil, equipado con monitor a color de alta definición y software intuitivo de optimización y CAD.

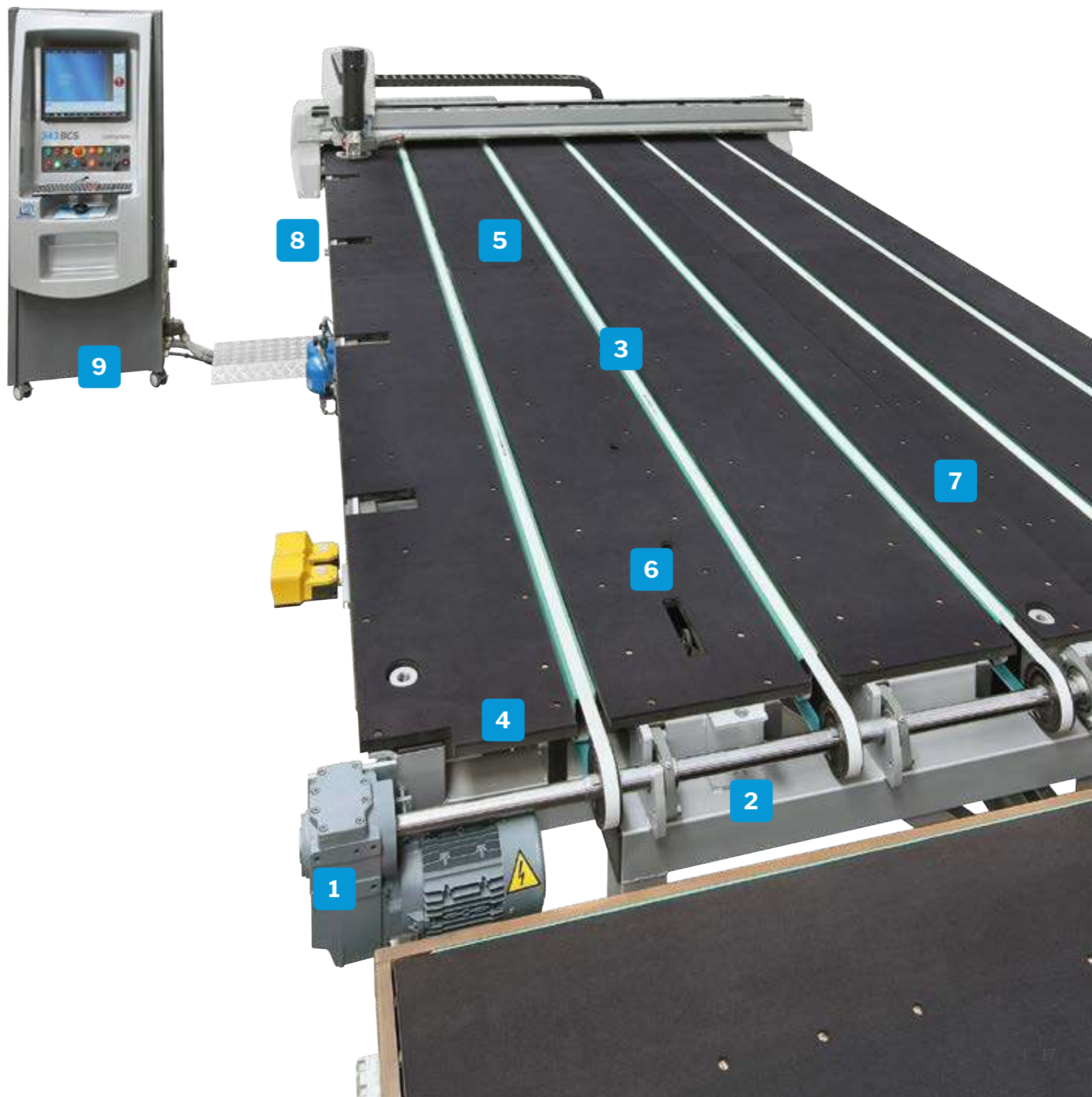

## Plancha basculante

- 1 Pedales móviles en el suelo, para la gestión de barras de tronzado, cojín de aire, tacos de carga y escuadrado.
- 2 Fundas de cables blindadas para garantizar la máxima protección.
- 3 Tacos de carga abatibles accionados mediante un único cilindro neumático específico y sistema de desbloqueo garantizado.
- 4 Dispositivo de seguridad independiente para el bloqueo de las correas.
- 5 Correas de poliuretano controladas mediante inversor, para el desplazamiento de la placa en ambas direcciones.
- 6 Paneles de madera con fieltro rectificados y totalmente sustituibles, montados sobre una superficie mecanizada.
- 7 Empujador para cargar la plancha con pinza para vidrio.
- 8 Fieltro sintético de 3 mm de espesor de elevada homogeneidad y resistencia.
- 9 Cojín de aire adicional para el desplazamiento de las placas de 25 mm de espesor.



## Carro y cabezal de corte

### Corte

Cabezal de corte motorizado, formado por un cuerpo de aleación de aluminio y vástago con herramienta de corte o corte de plástico.  
Medición automática del espesor del vidrio mediante codificador lineal y consecuente carga automática de los parámetros de corte preconfigurados en el software.  
Presión de corte regulada mediante electroválvula proporcional y sistema de compensación de la superficie del vidrio.

### Seguridad

Detector de presencia del vidrio y del elemento terminal del vástago de rotura controlada, fácilmente sustituible, para evitar esfuerzos mecánicos en el carro y en el puente en caso de choque.

### Carro

Carro de aluminio con sistema electrónico de control y gestión del cabezal a bordo, equipado con sensor óptico capaz de efectuar el escuadrado electrónico de la plancha y de adquirir automáticamente una plantilla gracias al sistema Shape Scanner.

## Puente de corte

### Estructura

Puente de corte colocado de modo transversal en la máquina y realizado con acero para brindar una mayor solidez y resistencia a la torsión.

### Desplazamiento del carro

Guías lineales de deslizamiento del carro de alta precisión y bajo ruido, rectificadas e instaladas sobre una superficie mecanizada.

### Motorización

Motor brushless individual con transmisión de correa motor piñón.

### Transmisión

Eje de torsión para brindar una transmisión cuidadosa y balanceada del movimiento a lo largo del puente.

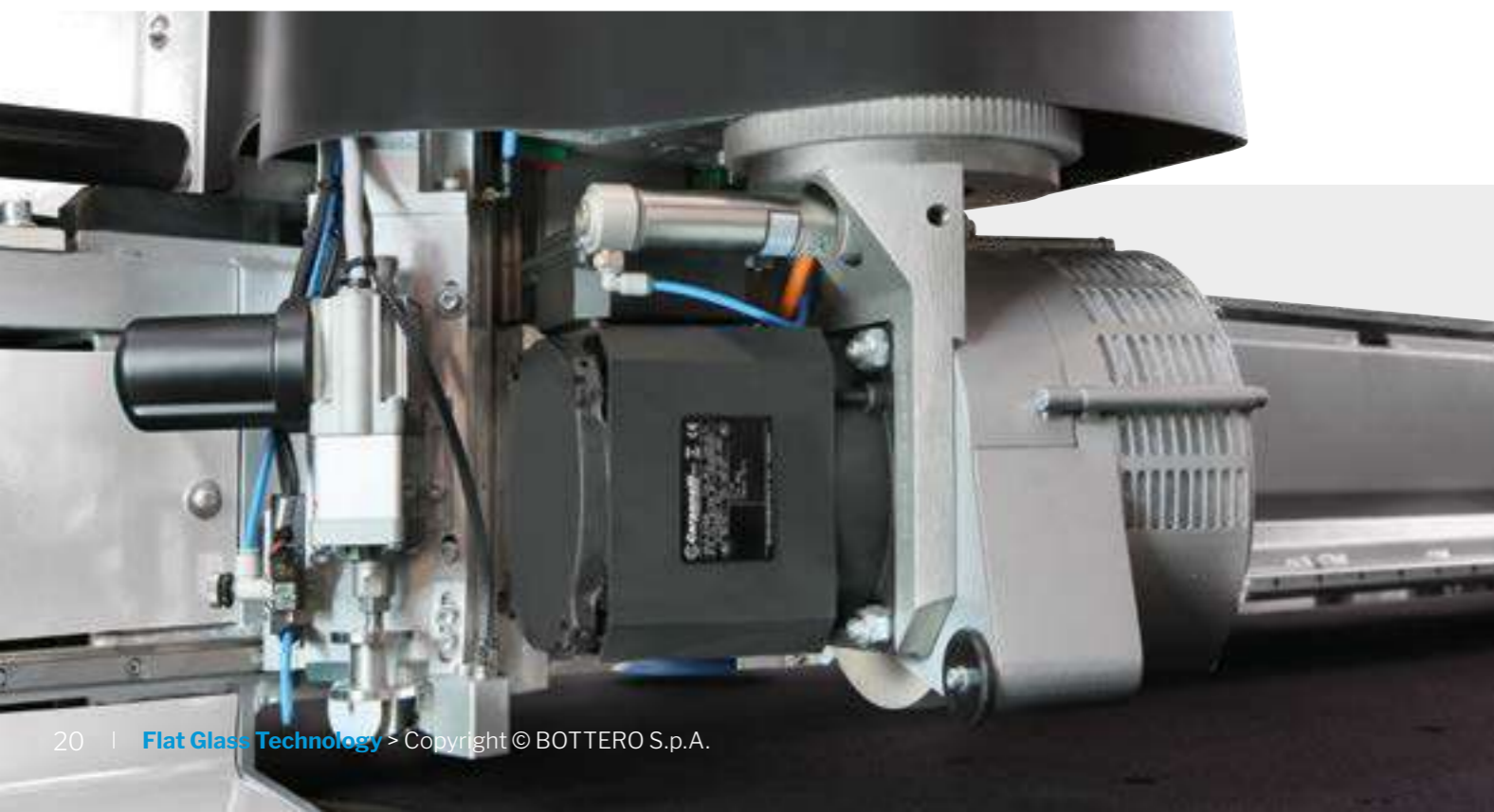

# Desplazamiento del puente

## Guías

Guías de deslizamiento del puente de alta precisión y bajo ruido, rectificadas e instaladas sobre una base mecanizada, lo que asegura una perfecta rectitud del corte, sin necesidad de regulación.

## Materiales

Componentes construidos con materiales de elevada durabilidad y desgaste mínimo, lo que asegura excelentes prestaciones a lo largo del tiempo.

## Cremalleras

Cremalleras rectificadas que aseguran la máxima precisión de posicionamiento y corte, dirigidas hacia abajo para evitar la acumulación de suciedad.

## Mantenimiento

Facilidad de acceso a los componentes para asegurar un mantenimiento inmediato y veloz.

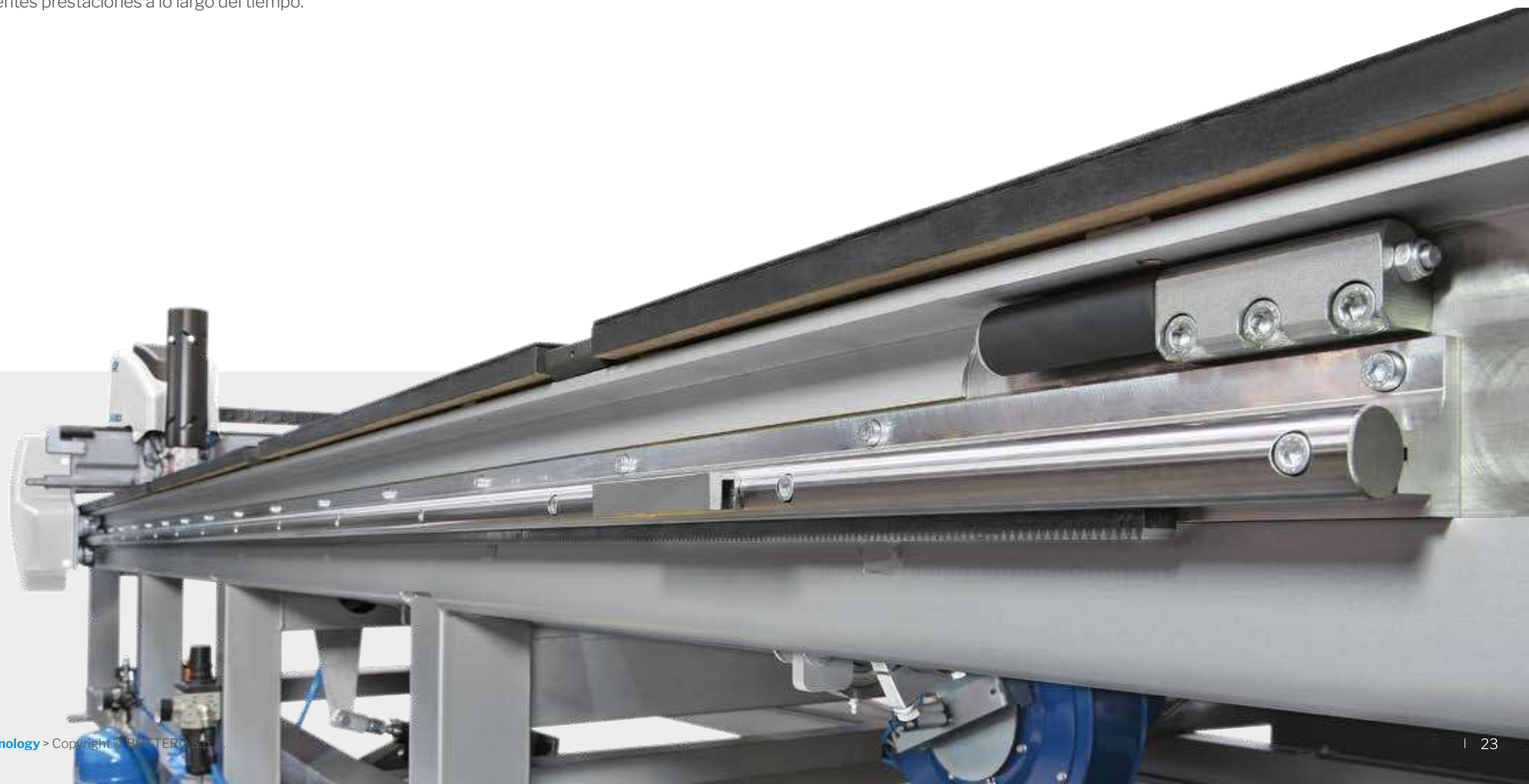

## Cuadro de control

### Consola

Cuadro de mandos ergonómico y móvil con ruedas independientes, para facilitar el acceso a la interfaz y a los mandos de seguridad, equipado con monitor a color de alta definición y software intuitivo de optimización y CAD desarrollado en sistema operativo Windows.

### Software

Software nativo capaz de realizar cualquier esquema de corte, amoladura o etiquetado con optimización del recorrido de las herramientas para minimizar el tiempo de ciclo de la máquina. Control electrónico constante de todos los parámetros de corte, lo que asegura una calidad de incisión óptima y contante para un tronzado fácil y veloz. También es posible instalar software de optimización y CAD de alto nivel.

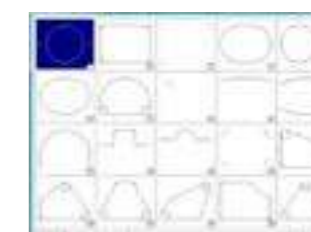

#### Interfaz

Interfaz del operador simple e intuitiva desarrollada en sistema operativo Windows teniendo en cuenta diferentes exigencias. La interfaz guía al operador durante la introducción de los datos de corte y en todas las funciones operativas de la máquina. Todos los mandos y las indicaciones del software están disponibles en varios idiomas.

#### Editar

Editor para la composición manual de los esquemas de corte, o para la modificación de las optimizaciones de corte importadas. Especialmente indicado para cortes rápidos e inmediatos, permite introducir diferentes niveles de corte anidados, además de cortes diagonales y en plantilla.

#### Catálogo de plantillas

Biblioteca de plantillas paramétricas, permite introducir las plantillas más comunes dentro del esquema de corte y personalizarlas introduciendo los parámetros correspondientes. El programa Scan Cad permite modificar y optimizar las plantillas en un entorno CAD simplificado.

#### Optimizador

Optimizador simple y eficiente con set de parámetros reducido para facilitar el uso, elabora los datos paralelamente al trabajo de la máquina, sin detener ni perjudicar la función principal de corte de la plancha.

### Asistencia remota

Servicio de asistencia remota y diagnóstico mediante conexión a Internet, que garantiza la intervención rápida y eficaz de un técnico especializado, directamente en el cuadro de control.

# Detalles

El elevado estándar de calidad de la gama BCS se puede notar especialmente en el cuidado de los detalles: cada componente ha sido atentamente estudiado y diseñado para brindar prestaciones a la altura de los requisitos más exigentes, lo que hace que la máquina sea aún más segura y ofrezca un mejor rendimiento.



## Cuadro eléctrico y fundas

Cuadro eléctrico que se puede colocar en la parte exterior para facilitar las operaciones de limpieza y de mantenimiento.

Fundas de cables blindadas para brindar la máxima protección contra cortes accidentales.

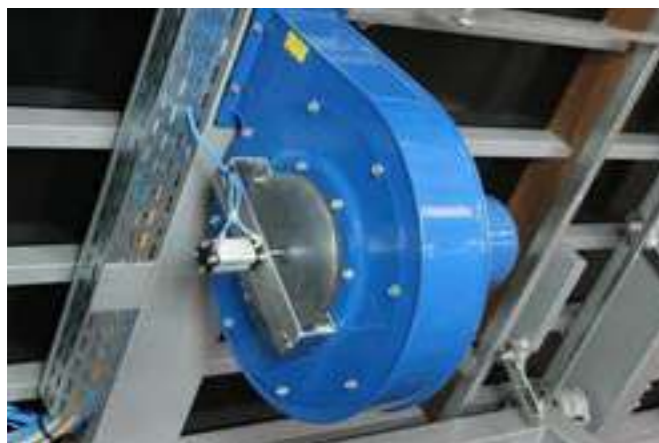

## Ventilador con cierre rápido

Ventilador para el cojín de aire con sistema de cierre rápido, instalado directamente en el bastidor para asegurar que no haya pérdidas. Circuito de distribución del aire integrado dentro del bastidor estructural, para una perfecta eficiencia y potencia del cojín de aire.





### Bastidor estructural

Bastidor sólido de acero electrosoldado de elevada rigidez para eliminar cualquier tipo de vibración, totalmente mecanizado para garantizar una perfecta planicidad de la superficie de trabajo.



### Basculamiento

Sistema de basculamiento con dos cilindros hidráulicos equipados con válvulas de seguridad anticaídas independientes, válvulas de balanceo y rampas de aceleración y desaceleración controladas. Basculamiento en bajada controlado mediante pulsadores no automantenidos, lo que brinda más seguridad al operador.

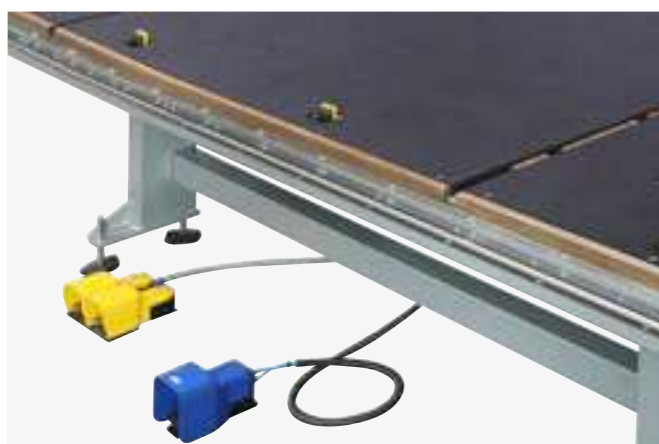

### Mandos de pedal

Pedales móviles en el suelo, para la gestión de barras de tronzado, cojín de aire, tacos de carga y escuadrado, que se pueden volver a colocar según las necesidades.

### Doble depósito de aceite

Doble depósito para el uso de diferentes aceites en fase de trabajo de vidrios especiales, especialmente vidrios Low-E, para una máxima flexibilidad productiva. El tipo de lubricante es seleccionado por el operador o por el software en base al vidrio elaborado. Depósitos con indicadores visuales para el control inmediato de la cantidad residual de aceite.



### Centralita de basculamiento

Centralita hidráulica de basculamiento con dimensiones reducidas y accesibilidad inmediata que facilitan las operaciones de mantenimiento.



### Barras de tronzado

Barras de madera transversales y longitudinales, accionadas mediante cilindros neumáticos específicos, para un tronzado inmediato y eficaz del vidrio.



### Correas de transporte

Correas de poliuretano controladas mediante inversor, para el desplazamiento de la placa en ambas direcciones de manera rápida y segura.



### Paneles

Paneles de madera con fieltro rectificados y totalmente sustituibles, montados sobre una superficie mecanizada para brindar una perfecta planicidad a la superficie de trabajo. Feltro de 3 mm de espesor de elevada homogeneidad y resistencia, que asegura las mejores prestaciones y el mínimo desgaste.



### Tacos de escuadrado

Tacos de escuadrado abatibles accionados mediante un único cilindro neumático específico. Cubierta de tacos de PTFE, que permiten una sustitución fácil e inmediata.







### Tacos de carga

Tacos de carga abatibles accionados mediante un único cilindro neumático específico, equipados con un sistema de seguridad mecánico para una bajada forzada después de la carga de la plancha. Cubierta de tacos de goma, que permiten una sustitución fácil e inmediata.



### Tacos de empuje de la plancha

Tacos de empuje de la plancha para facilitar la extracción de la pinza de carga de la plancha con pinza para vidrio.



### Lubricación de corte

Control de la lubricación del corte mediante una válvula manual especial, adecuada incluso para el uso de aceites de alta evaporación, para asegurar una calidad de incisión óptima y constante. El software de control del BCS controla la apertura y el cierre de la válvula de lubricación, para evitar excedencias de aceite al inicio y al final del corte.

### Corte del plástico

Sistema de incisión de la capa de plástico colocada sobre el vidrio antes del proceso de arenado sucesivo. Gestión automática de la presión de incisión del plástico y anulación de la lubricación.



### Transporte de la plancha

Sistema de transporte de la plancha con ventosas o tacos, accionado mediante pulsadores no automantenidos, lo que brinda mayor seguridad para el operador y para el proceso. Este sistema permite desplazar la plancha sobre la mesa de tronzado sin ningún esfuerzo.



### Ciclo especular

Gracias a esta función se puede realizar el corte de un esquema en ambos lados de un vidrio laminado. El ciclo puede efectuarse incluso con esquemas que contienen plantillas muy complejas. Si está presente la opción Lam Shape, además del corte, el BCS puede efectuar el tronzado y la separación del PVB.

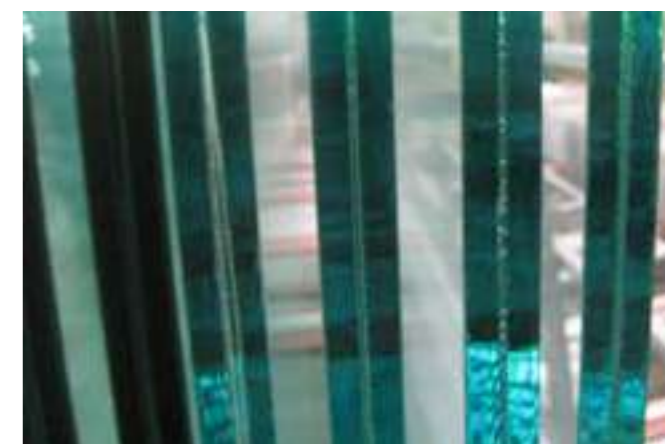

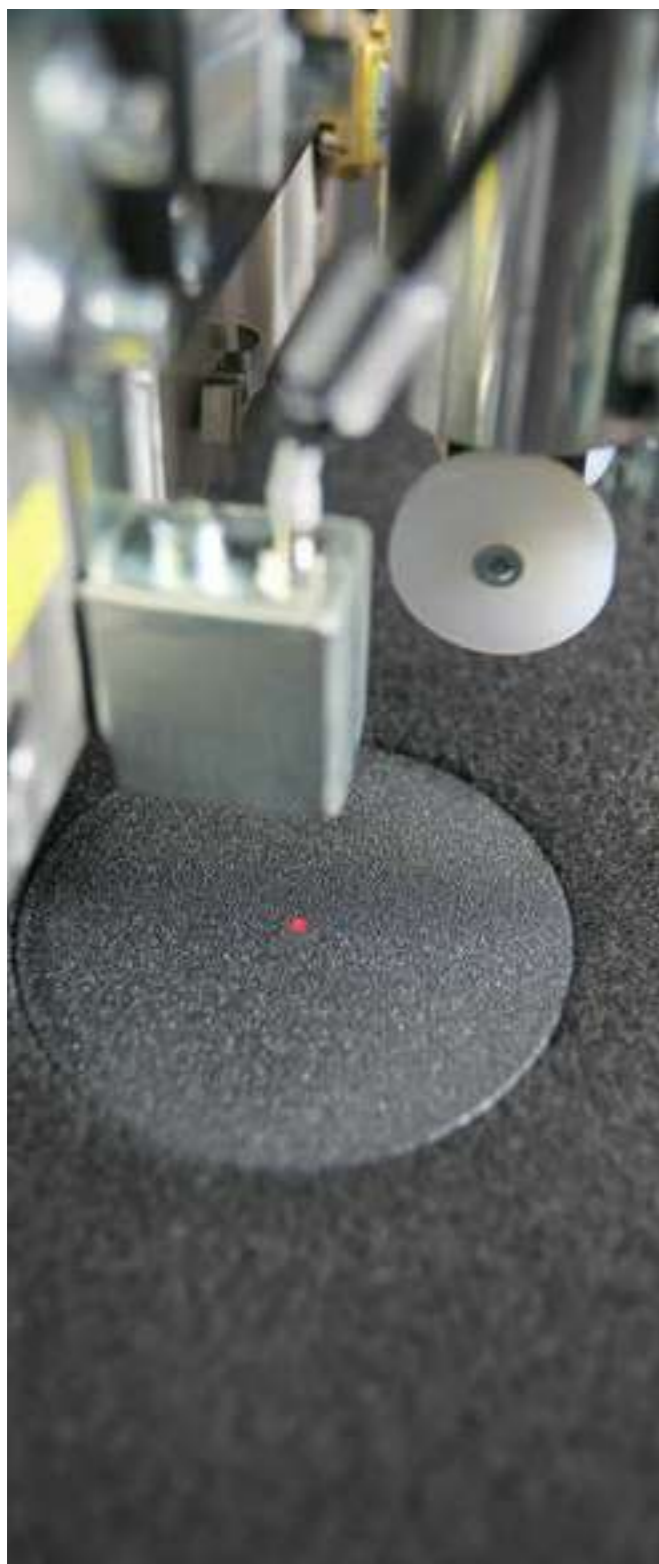

### Escuadrado electrónico

Escuadrado de la plancha mediante búsqueda electrónica, además de acelerar notablemente el tiempo de ciclo de la máquina, permite al operador colocar el vidrio sin tener que escuadrar sus referencias mecánicas. El sistema permite medir con precisión decimal el vidrio a cortar y puede utilizarse en las líneas automáticas para controlar la integridad de la plancha.

### Shape scanner

El Shape scanner es un sistema electrónico de detección y digitalización de los escantillones que brinda la máxima flexibilidad de producción. Puede detectar diferentes tipos de materiales, desde el vidrio hasta el papel. Este sistema es capaz de detectar simultáneamente hasta 20 escantillones. El software integrado en esta opción permite modificar en pocos pasos los perfiles adquiridos y corregir posibles imperfecciones del escantillón.

### Medición y rectificación de la muela

Ciclo completamente automático de medición y rectificación de la muela periférica, para garantizar siempre las mejores prestaciones de la misma.

La herramienta para la extracción del Low-E se mide constantemente para regular la velocidad de rotación y garantizar las mejores prestaciones, además, el software de control indica al operador cuando debe sustituirse. La rectificación de la herramienta configurada automáticamente por el operador garantiza la máxima calidad y brillo de la elaboración. massima qualità e lucentezza della lavorazione.



# Prestaciones

Una gama completa, modular y versátil, totalmente configurable en función de cualquier exigencia de producción específica.

Las mesas Bottero aseguran las más altas prestaciones a 360° en cuanto a velocidad, ejecución del ciclo, precisión y fiabilidad a lo largo del tiempo.

Velocidad de elaboración	343	353	363
Velocidad máxima del puente	140 m/ min	140 m/ min	140 m/ min
Velocidad máxima del carro (*)	200 m/ min	200 m/ min	200 m/ min
Velocidad máxima de amoladura con Easy Deletion	80 m/ min	80 m/ min	80 m/ min
Velocidad máxima de amoladura con LMT	160 m/ min	160 m/ min	160 m/ min

(\*) la velocidad máxima del carro es igual a 160 m/min en caso presencia de los equipamientos LMT, PPL o LAM Shape.

Espesores que se pueden trabajar en corte	343	353	363
Espesores estándar	2 ÷ 19 mm	2 ÷ 19 mm	2 ÷ 19 mm
Espesores opcionales	19 ÷ 25 mm	19 ÷ 25 mm 0,4 ÷ 2 mm	19 ÷ 25 mm

Precisión	343	353	363
Precisión de corte en elaboraciones rectilíneas	± 0.15	± 0.15	± 0.15

Plano de trabajo	343	353	363
Altura de la superficie de trabajo	930 ± 40 mm	930 ± 40 mm	930 ± 40 mm

Consumo de aire comprimido	343	353	363
Consumo de aire comprimido	70 NL/min	70 NL/min	70 NL/min

Consumo de aire con Easy Deletion	343	353	363
Consumo de aire con Easy Deletion	500 NL/min	500 NL/min	500 NL/min

Potencia instalada	343	353	363
Jumbo	16 KVA	12,5 KVA	24 KVA
Regular	16 KVA	10,25 KVA	17 KVA

Potencias adicionales	343	353	363
Plancha basculante	-	2,75 KVA	2,75 KVA
Cojín de aire	3 KVA (R) - 6 KVA (J)		
Easy Deletion	1 KVA	1 KVA	1 KVA
LMT	2 KVA	2 KVA	2 KVA
PPL	1 KVA	1 KVA	1 KVA



# Dimensiones totales

Una gama completa, modular y versátil, totalmente configurable en función de las exigencias dimensionales del cliente.

En las siguientes páginas figuran algunos esquemas de mesas basculantes y líneas estándar, es decir, en las dimensiones Jumbo y Regular. Sin embargo, cabe destacar que la gama BCS puede personalizarse y trabajar con planchas de hasta 12 metros.



## 343 BCS Regular

	mm	in
Dimensión máxima de la plancha que se puede trabajar	3810 x 2750	150 x 108

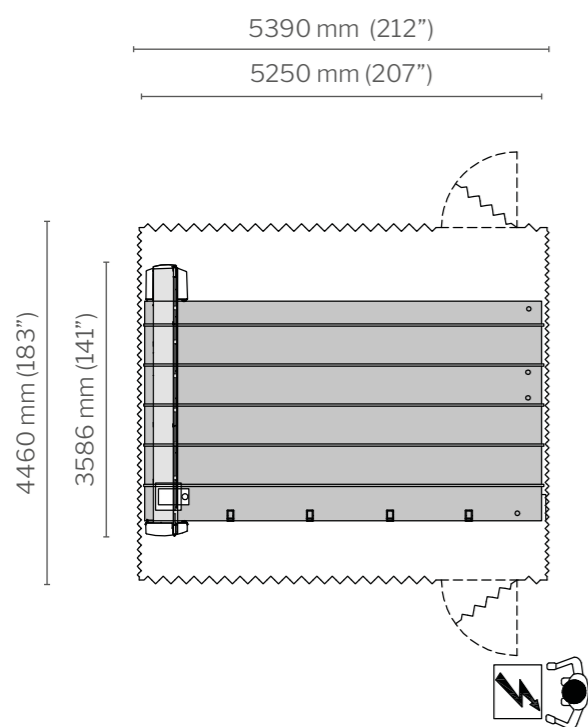

## 343 BCS Intermediate

	mm	in
Dimensión máxima de la plancha que se puede trabajar	4600 x 3355	181 x 132

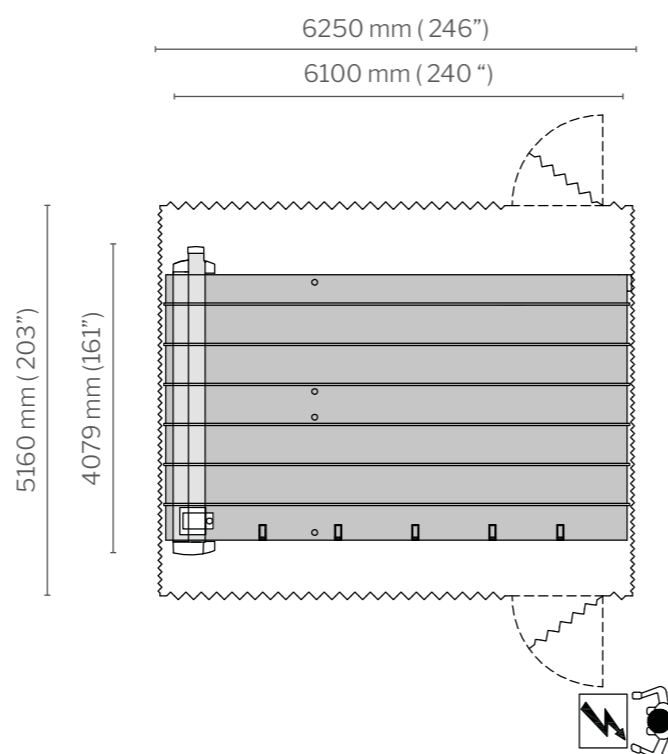

## 343 BCS Jumbo

	mm	in
Dimensión máxima de la plancha que se puede trabajar	6100 x 3355	240 x 132

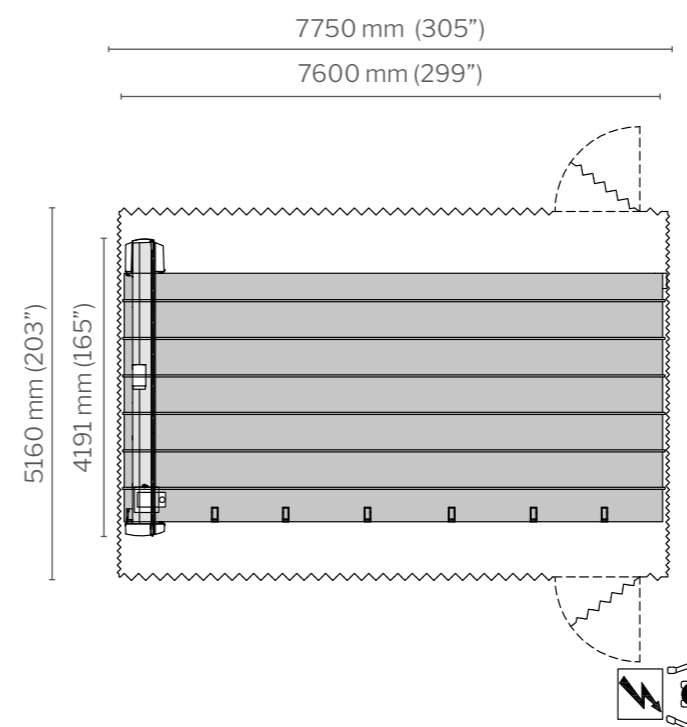

### 353 BCS Regular

### 353 BCS Jumbo

	mm	in
<b>Dimensión máxima de la plancha que se puede trabajar</b>	3810 x 2750	150 x 108

	mm	in
<b>Dimensión máxima de la plancha que se puede trabajar</b>	6100 x 3355	240 x 132

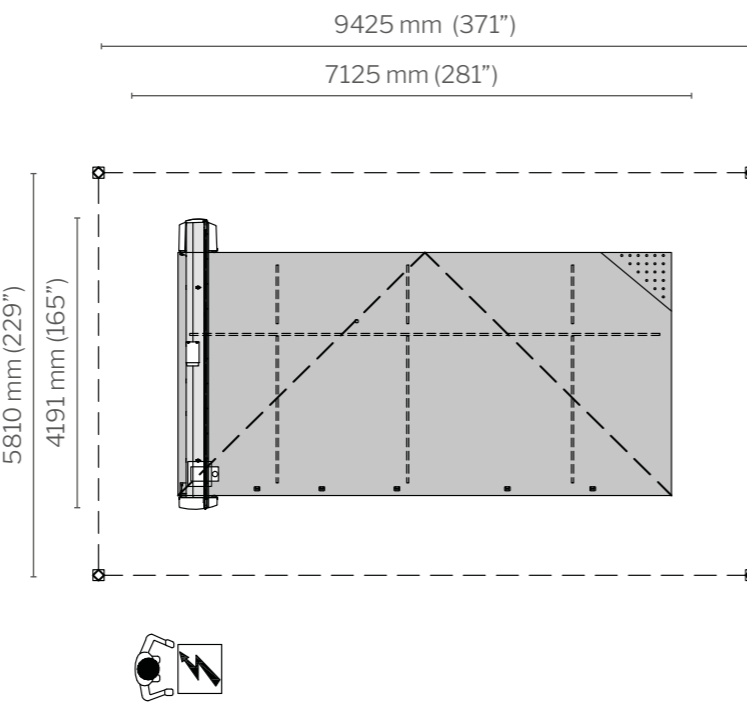
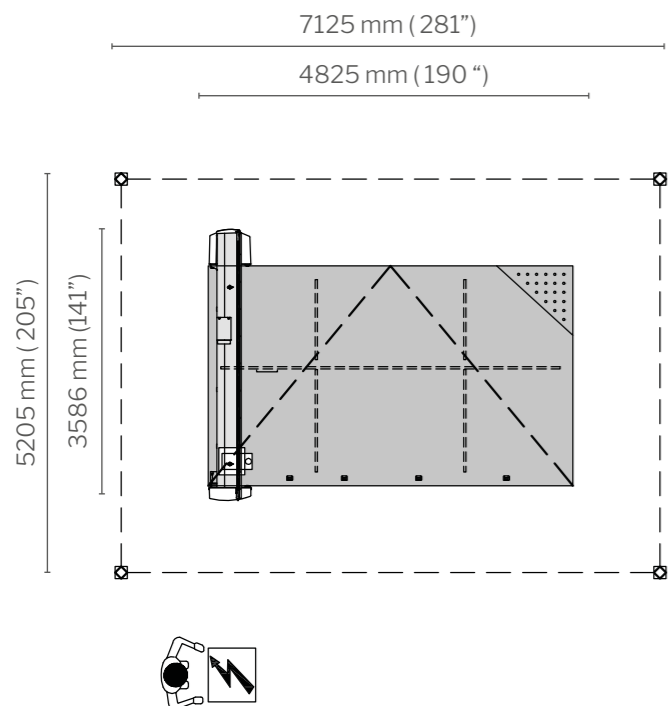

### 363 BCS Regular

### 363 BCS Jumbo

	mm	in
<b>Dimensión máxima de la plancha que se puede trabajar</b>	3810 x 2750	150 x 108

	mm	in
<b>Dimensión máxima de la plancha que se puede trabajar</b>	6100 x 3355	240 x 132

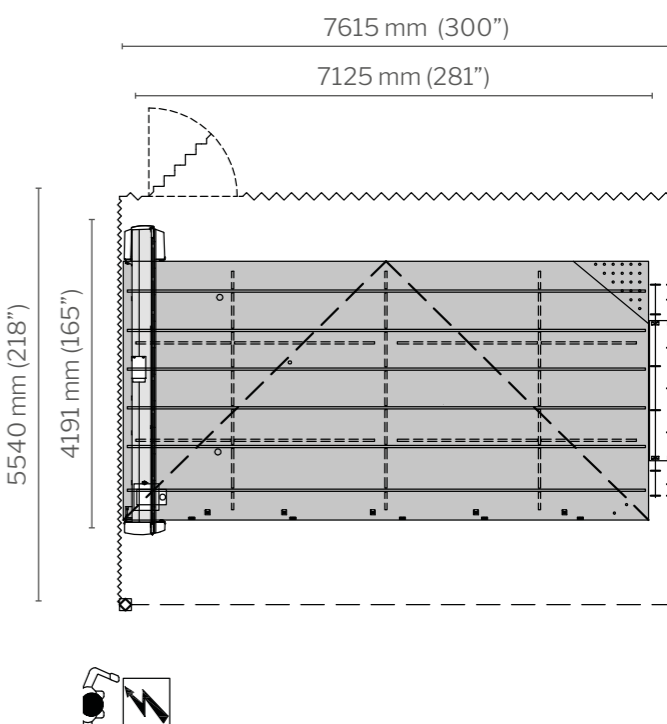
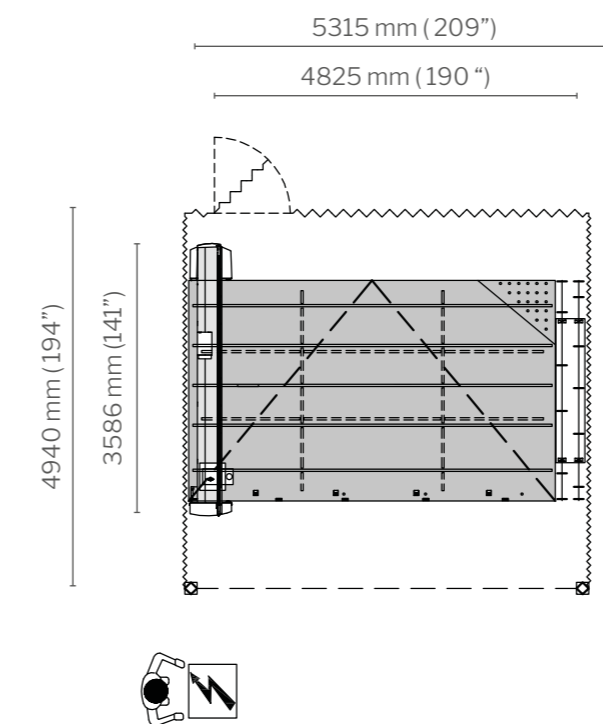

### 353 BCS + 103 BBM

	A	B	C	D	E	F
<b>Regular</b>	10870 mm	4825 mm	4825 mm	1150 mm	5205 mm	2905 mm
<b>Jumbo</b>	15470 mm	7125 mm	7125 mm	1150 mm	5810 mm	3510 mm
<b>Regular</b>	428 in	190 in	190 in	45 in	205 in	114 in
<b>Jumbo</b>	609 in	280½ in	280½ in	45 in	229¾ in	138 in

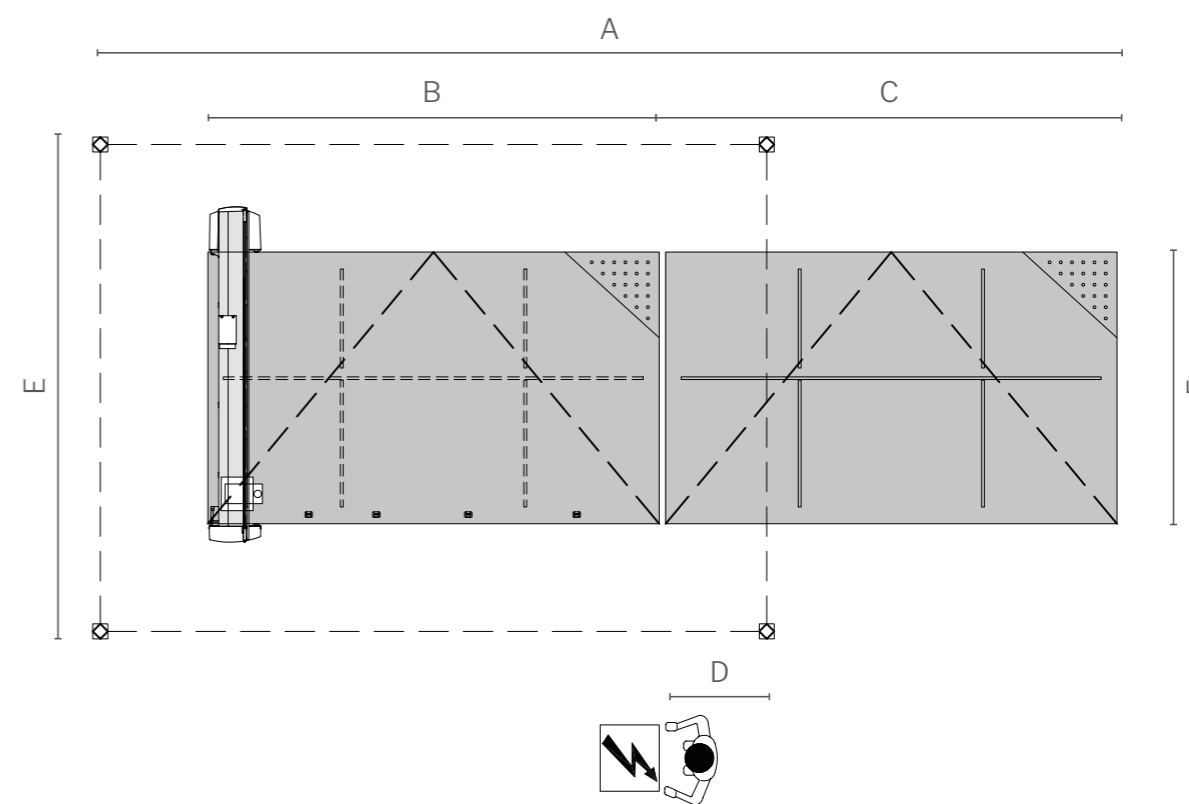

**630 CBM + 343 BCS + 103 BBM**

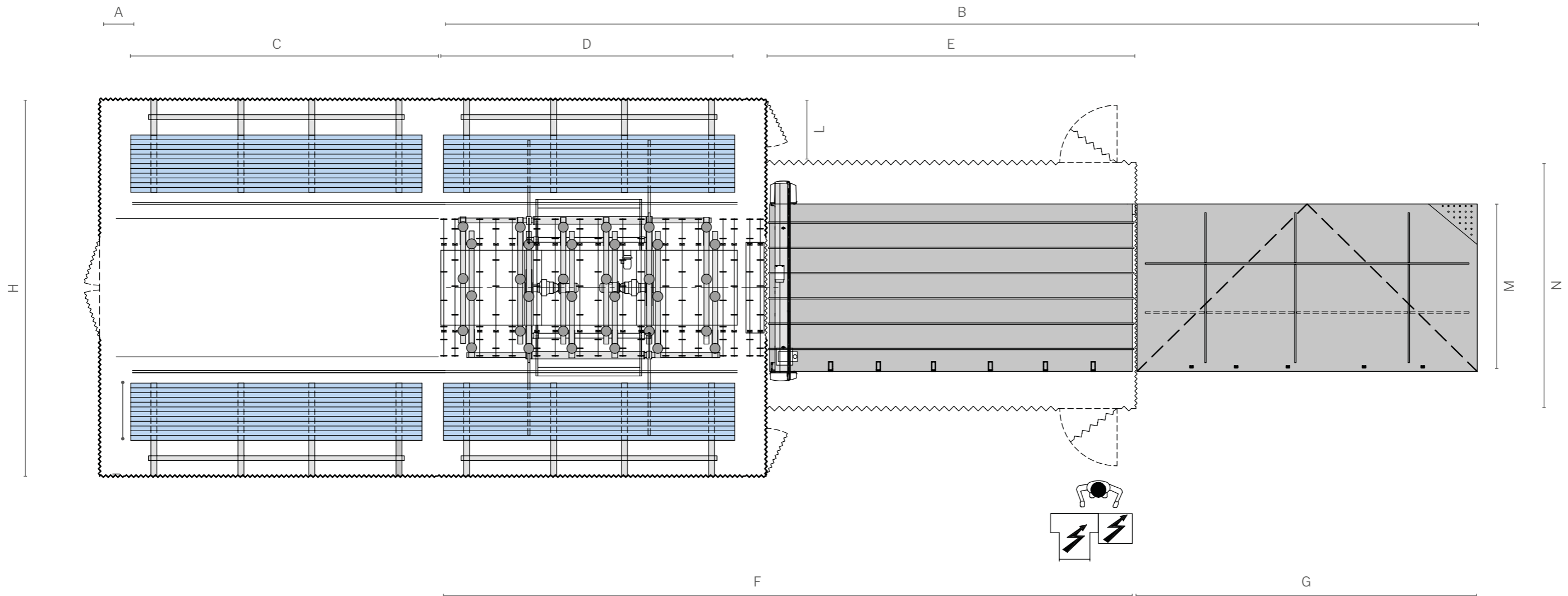

	A	B	C	D	E	F	G	H	I	L	M	N
<b>Regular</b>	810 mm	14498 mm	4100 mm	3650 mm	5390 mm	9643 mm	4825 mm	7700 mm	1200 mm	1370 mm	2905 mm	4660 mm
<b>Jumbo</b>	655 mm	21658 mm	6550 mm	6100 mm	7750 mm	14533 mm	7125 mm	7900 mm	1200 mm	1520 mm	3510 mm	5160 mm
<b>Regular</b>	32 in	571 in	161 in	144 in	212 in	380 in	190 in	303 in	47 in	54 in	114 in	183 in
<b>Jumbo</b>	26 in	853 in	258 in	240 in	305 in	572 in	280 in	311 in	47 in	60 in	138 in	203 in

## Opciones y equipamientos

	código	343 R	343J	353R	353J	363R	363J
Equipamiento para quitar el revestimiento Low-E con muela de taza	MDE138	•	•	•	•	•	•
Equipamiento para quitar el revestimiento Low-E con muela de periférica	MDE131	•	•	•	•	•	•
Equipamiento para etiquetado sobre el vidrio	MDE139	•	•	•	•	•	•
Equipamiento Lam-Shape (incluye Easy Deletion)	MDE172			•	•		
Transformador G - para tensiones diferentes de 380/400/415 VOLT	ATR107	•	•	•	•	•	•
Optimizador + etiquetas + catálogo de plantillas + CAD (en la máquina)	MDE130	•	•	•	•	•	•
Grupo de basculamiento	MDE167			•	•	•	•
Tacos de carga (accesorios opcionales para máquinas no basculantes)	MDA150			•	•	•	•
Tacos de comprobación automática	MDE170					•	
Tacos de comprobación automática	MDE169						•
Grupo (1+1) barras de tronzado	MDB137			•			
Grupo (2+1) barras de tronzado	MDA137				•		
Grupo (1+1) barras de tronzado	MDE141					•	
Grupo (2+1) barras de tronzado	MDE140						•
Kit de maderas para cerrar los cortes sobre la superficie de trabajo para mesa sin barras de tronzado	MDA153			•	•		
Dispositivo empujador de plancha	MDA104			•	•	•	•
Tacos para transportar la plancha sobre el cojín de aire (espesor máx. del vidrio = 19 mm)	MDA136			•	•		
Ventosas para transportar la plancha sobre el cojín de aire (espesor máx. del vidrio = 19 mm)	MDA134			•	•		

	código	343 R	343J	353R	353J	363R	363J
Transportador de planchas con ventosas para Dual Line con mesas de corte de laminado 520-536LAM	MDE173			•	•		
Cojín de aire en seccionadores	MDB109	•					
Cojín de aire en seccionadores	MDA109		•				
Transporte hacia atrás en 343-363 desde el tronzado al corte	MDA110	•	•			•	•
Transporte hacia atrás en 343-363 desde el corte a la cargadora	MDA120	•	•			•	•
Corte hasta un espesor de 25mm	MDA135	•	•	•	•	•	•
Corte plástico para arenado	MDA114	•	•	•	•	•	•
Conexión a un cargador existente	MDA117	•	•			•	•
Pedale per trasporto in lenta	MDA122	•	•			•	•
Conexión máquina-cuadro de mandos con fundas de 12 m de longitud	MDA128	•	•	•	•	•	•
Doble depósito de aceite de corte*	MDA129	•	•	•	•	•	•
Acondicionador para armario eléctrico	MDA133	•	•	•	•	•	•
Taco de referencia para combinación con Lamilinea	MDE153	•	•	•	•	•	•
Mesa de cojín de aire para conexiones para líneas Float-Laminado	MDE159	•	•	•	•	•	•
Transportador de rodillos L=380 mm (TC300) para combinaciones con líneas Float	MDE160	•	•	•	•	•	•
Rollo de 2000 etiquetas para etiquetadora PPL**	MDA174	•	•	•	•	•	•
Transporte con camión equipado con grúa	MDA999	•	•	•	•	•	•

\* ya incluido con equipamiento Easy Deletion y LMT

\*\* solo para máquinas equipadas con etiquetadora

# Bottero, la elección de los más grandes

## Le ofrecemos toda la experiencia y la tecnología que ponemos al servicio de las industrias más grandes

Con Bottero no adquiere solamente un producto, sino toda la experiencia, la tecnología y la capacidad de organización de una empresa capaz de suministrar sistemas de altísima productividad para trabajar el vidrio, seleccionada como proveedor de algunas de las empresas más importantes del mundo.

more than **50.000** installations all over the world



Con miles de instalaciones en todo el mundo, Bottero garantiza una asistencia técnica y comercial de primera calidad.

**Bottero S.p.A. - Headquarters**  
via Genova 82 - 12100 Cuneo - Italy

**Bottero S.p.A. - Trana**  
Trana - Italy

**Bottero S.p.A. - Pesaro**  
Pesaro - Italy

**Revimac S.r.l.**  
Vicenza - Italy

**Bottero GmbH**  
Grevenbroich - Germany

**Bottero UK Limited**  
Rochdale - Great Britain

**Bottero France SA**  
Nice - France

**Bottero do Brasil**  
S.Paolo - Brasil

**Bottero Flat Glass Inc.**  
Kernersville - North Carolina - USA

**Bottero Glass Industry Co. Ltd**  
Shangai - China



Arriba y en la parte lateral: algunas líneas de alta productividad realizadas por Bottero.



Código: C2100200007299  
Rev.: 00  
Printed in Bottero

Las imágenes reproducidas en este catálogo así como los datos presentes tienen un valor puramente indicativo y no constituyen de ninguna manera vínculo contractual por parte de Bottero S.p.A. Para efectos fotográficos, a menudo se toman las fotos del producto con accesorios que no forman parte del suministro estándar de la máquina.

## Discover the Bottero technology for **Flat Glass**



- Float Cutting
- Glass Stock Management
- Straight Line Edgers & Bevellers
- Double Edgers
- Drilling
- CNC
- Laminated Lines

- Coating Lines
- Float Lines
- Laminated Lines
- Mirror Lines
- Off line Cutting
- Packing Lines
- Solar Lines

**BOTTERO S.p.A.**  
via Genova 82  
12100 Cuneo Italy  
Tel.: +39 0171 310611  
Fax: +39 0171 401611

[www.bottero.com](http://www.bottero.com)